

WILLKOMMEN IN DER NEUEN FINESSE. NEX PUR.

BOX REGAL SCHRANK



Nex Pur ist eine feine Selektion von Varianten aus der Möbelineie Nex. Luxuriös, mit feinem Linienspiel und „made in Germany“. Die Möbel gibt es nur in weiß, sind überraschend im Preis und innerhalb von 14 Tagen bei Ihnen. Das System eröffnet viele schöne Möglichkeiten. Denn wir liefern die Boxen, Regale und Schränke in verschiedenen Längen und Breiten, die Sie nach Ihren Wünschen miteinander kombinieren können.

NEX PUR	
BOX	5
REGAL	41
SCHRANK	65



NEX PUR BOX

DETAILS	30
TYPEN	35
ZUBEHÖR	38

Finessenreich im Detail, auf Gehrung gearbeitet, mit feinen Schattenfugen und sehr variabel – die Nex Pur Boxen können Sie vielfältig zusammenstellen, da es die Boxen in 20 Varianten gibt. Die Türen-, Schubkästen- und Klappenboxen stehen Ihnen in den Höhen 37,5, 50 und 75 cm sowie in den Breiten von 60 und 120 cm zur Auswahl. Step-Boxen mit farbigen Aufsätzen in Breite 120 cm und die Medienbox in H 37,5 cm und Breite 120 cm runden die Selektion ab. Immer in weiß, 48 cm tief, auf Gleit- oder Eckfüßen und makellos verarbeitet.











Mit der Medien-Box haben Sie alle Möglichkeiten, Ihre TV- und Hi-Fi-Anlage zu nutzen. Die Rückwand des offenen Fachs ist herausnehmbar und verfügt über eine Aussparung für die Kabelführung. Über eine Ausklinkung im Korpusdeckel können Sie Ihren Screen unauffällig mit den Geräten verbinden.







Noch leichter wirkt das Möbel auf den 13 cm hohen, filigranen Eckfüßen. Für alle, die zwei Boxen kombinieren wollen, haben wir den Kombifuß im Programm. Dann steht das Möbel, da wo die Boxen zusammenstehen, luftig auf einem Fuß und nicht auf zwei – wie auf der nächsten Seite abgebildet.





NEX PUR BOX H 40 CM B 300 CM 2.541,00 EURO



H 77,5 CM B 240 CM 1.654,00 EURO NEX PUR BOX



Geben Sie Ihren schönen Dingen einen schönen Rahmen mit der Schubkasten Step-Box von Nex Pur. Die Aufsätze aus feinem Aluminium sind präzise eingepasst, leicht austauschbar und in vier Farbvarianten erhältlich: gold, green, silk und coal.



NEX PUR BOX

H 77,5 CM B 240 CM 3.348,00 EURO NEX PUR BOX



1



2



3



4



5



6



7



4

1
Die Aufsätze für die Step-Box: in vier Farben, präzise eingepasst, austauschbar und aus feinem Aluminium.

2
Klappen mit Touchsystem und filigranem Seilzug.

3
Neueste Technologie und höchste Qualität aus Deutschland für einen perfekten Lauf.

4
Verstärkungsschiene für präzise Einstellung des Boxenbodens bei Belastung.

5
Anspruchsvolle Eckverbindung auf Gehrung gearbeitet und fein justierbare Gleitfüße.

6
Auf Wunsch auch später nachrüstbar: Filigrane, gleichwohl hochstabile Eckfüße für mehr Luftigkeit – als eine besondere Alternative zu den serienmäßigen Gleitfüßen.

7
Der luftige Kombifuß – damit das Möbel an der Anschlussstelle nicht auf zwei, sondern auf einem Fuß steht.



01 NEX PUR BOX
H 50,5 CM B 180 CM
1.772,00 EURO



02 NEX PUR BOX
H 50,5 CM B 240 CM
2.157,00 EURO



03 NEX PUR BOX
H 50,5 CM B 180 CM
2.112,00 EURO



04 NEX PUR BOX
H 50,5 CM B 240 CM
2.497,00 EURO



05 NEX PUR BOX
H 50,5 CM B 240 CM
2.837,00 EURO



06 NEX PUR BOX
H 50,5 CM B 240 CM
2.456,00 EURO



07 NEX PUR BOX
H 52,5 CM B 180 CM
1.750,00 EURO



08 NEX PUR BOX
H 52,5 CM B 240 CM
1.897,00 EURO



09 NEX PUR BOX
H 52,5 CM B 180 CM
1.913,00 EURO



10 NEX PUR BOX
H 52,5 CM B 240 CM
2.060,00 EURO



11 NEX PUR BOX
H 52,5 CM B 240 CM
2.690,00 EURO



12 NEX PUR BOX
H 52,5 CM B 240 CM
1.430,00 EURO



13 NEX PUR BOX
H 77,5 CM B 180 CM
2.150,00 EURO



14 NEX PUR BOX
H 77,5 CM B 240 CM
2.338,00 EURO



15 NEX PUR BOX
H 77,5 CM B 180 CM
2.313,00 EURO



16 NEX PUR BOX
H 77,5 CM B 240 CM
2.501,00 EURO



17 NEX PUR BOX
H 77,5 CM B 240 CM
3.348,00 EURO



18 NEX PUR BOX
H 77,5 CM B 240 CM
1.654,00 EURO

NEX PUR BOX TYPEN UND ZUBEHÖR

Alle Boxen werden „gebrauchsfertig“, also fertig montiert geliefert. Lediglich die serienmäßigen Gleitfüße oder die alternativ zu bestellenden (Mehrpreis) Eckfüße müssen selbst angebracht werden. Etwaige Bodenunebenheiten können Sie mit den Verstellmöglichkeiten an beiden Fußvarianten ausgleichen. Die Fronten sind auf Berührung hin zu öffnen. Serienmäßig haben wir den Anschlag der Einzeltüren links angebracht. Ihn auf rechts zu wechseln ist ohne großen Aufwand möglich.



Tür

60
33,1
55,6
42,9
nein inkl. Fachboden
1604508

528,-



Schubkasten

60
28,9
51,5
37,4
nein
-
1536782

766,-

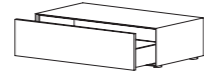

Schubkasten

120
26,6
111,5
37,4
ja
-
1536781

913,-

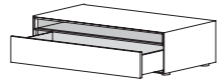

Medienbox

120
SK 15,4 / OF 9,3
SK 112,1 / OF 116,2
SK 32,4 / OF 34,8
ja siehe *)
1604509

1.212,-

*) inkl. Kabelführung
und einschiebbarer
Mittelseite

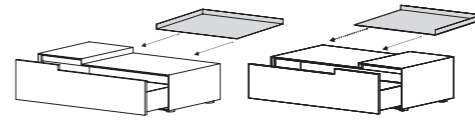

Step-Box links
(ohne Aufsatz)

120 (40+80)
22,6
111,5
37,4
ja
Aufsatz optional
1604572

1.075,-

Step-Box rechts
(ohne Aufsatz)

120 (40+80)
22,6
111,5
37,4
ja
Aufsatz optional
1604575

1.075,-

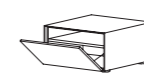

Klappe

60
33,1
55,6
42,9
nein
inkl. Fachb./Kabelausl.
1536784

736,-



Klappe

120
26,6
115,6
42,9
ja
inkl. Fachb./Kabelausl.
1536783

862,-

H 37,5 T 48

H 40 inkl. Gleitfuß
H 50,5 inkl. Eckfuß

Breite
IH
IB
IT
Verstärkungsschiene Zusatzinfo
Artikelnummer
Preis in Euro



Tür

60
45,6
55,6
42,9
nein inkl. Fachboden
1586609

568,-



Tür

120
43,3
115,6
42,9
ja inkl. Fachboden
1573878

715,-



Schubkasten

60
2 x 18,6
51,5
37,4
nein
-
1573882

999,-

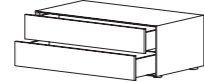

Schubkasten

120
18,6 / 16,3
111,5
37,4
ja
-
1573881

1.182,-

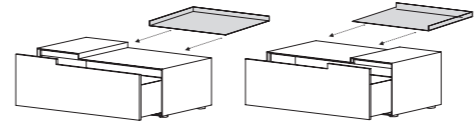

Step-Box links
(ohne Aufsatz)

120 (40+80)
35,1
111,5
37,4
ja
Aufsatz opt. / inkl. FB
1604571

1.167,-

Step-Box rechts
(ohne Aufsatz)

120 (40+80)
35,1
111,5
37,4
ja
Aufsatz opt. / inkl. FB
1604574

1.167,-

H 50 T 48

H 52,5 inkl. Gleitfuß
H 63 inkl. Eckfuß

Breite
IH
IB
IT
Verstärkungsschiene Zusatzinfo
Artikelnummer
Preis in Euro



Tür

60
70,6
55,6
42,9
nein inkl. Fachboden
1586608

639,-



Tür

120
68,3
115,6
42,9
ja inkl. Fachboden
1536778

827,-



Schubkasten

60
18,8 / 20,5 / 18,8
51,5
37,4
nein
-
1536777

1.293,-



Schubkasten

120
18,8 / 20,5 / 16,5
111,5
37,4
ja
-
1536776

1.511,-

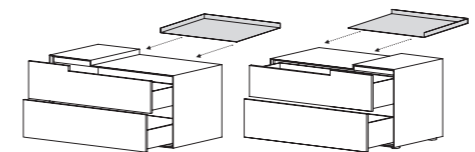

Step-Box links
(ohne Aufsatz)

120 (40+80)
31,2 / 24,8
111,5
37,4
ja
Aufsatz optional
1604510

1.496,-

Step-Box rechts
(ohne Aufsatz)





120 (40+80)
31,2 / 24,8
111,5
37,4
ja
Aufsatz optional
1604573

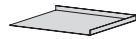

1.496,-

H 75 T 48



H 77,5 inkl. Gleitfuß
H 88 inkl. Eckfuß

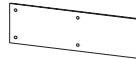
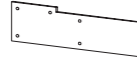
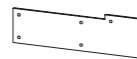

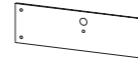
Breite
IH
IB
IT
Verstärkungsschiene Zusatzinfo
Artikelnummer
Preis in Euro

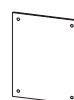
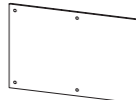
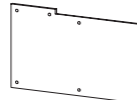
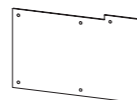
					
Aufsatz links silk	Aufsatz rechts silk	Aufsatz links gold	Aufsatz rechts gold	Aufsatz links green	Aufsatz rechts green
80	80	80	80	80	80
Step-Box links Alu, ST 0,15	Step-Box rechts Alu, ST 0,15	Step-Box links Alu, ST 0,15	Step-Box rechts Alu, ST 0,15	Step-Box links Alu, ST 0,15	Step-Box rechts Alu, ST 0,15
1604576	1604579	1604577	1604580	1604578	1604581
178,-	178,-	178,-	178,-	178,-	178,-

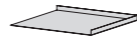
					
Sichrückwand 37,5	Sichrückwand 37,5	Sichrückwand 37,5	Sichrückwand 37,5	Sichrückwand 37,5	Sichrückwand 37,5
60	120	120	120	60	120
Tür, Schubkasten weiß	Schubkasten weiß	Step-Box links weiß	Step-Box rechts weiß	Klappe weiß	Klappe weiß
1596961	1596960	1604584	1604587	1596963	1596962
137,-	168,-	168,-	168,-	137,-	168,-

			
Sichrückwand 75	Sichrückwand 75	Sichrückwand 75	Sichrückwand 75
60	120	120	120
Tür, Schubkasten weiß	Tür, Schubkasten weiß	Step-Box links weiß	Step-Box rechts weiß
1596957	1596956	1604582	1604585
163,-	213,-	213,-	213,-

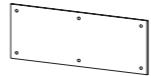
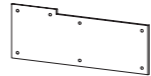
				Zubehör
Aufsatz links coal	Aufsatz rechts coal	Fachboden weiß	Fachboden weiß	Farbe
80	80	60	120	Breite
Step-Box links Alu, ST 0,15	Step-Box rechts Alu, ST 0,15	nur Türbox H 50 / 75 MDF lackiert	nur Türbox H 50 / 75 MDF lackiert	Boxvariante Material
1660541	1660542	1564070	1564069	Artikelnummer
178,-	178,-	59,-	92,-	Preis in Euro

				Zubehör
Sichrückwand 50	Sichrückwand 50	Sichrückwand 50	Sichrückwand 50	Höhe
60	120	120	120	Breite
Tür, Schubkasten weiß	Tür, Schubkasten weiß	Step-Box links weiß	Step-Box rechts weiß	Boxvariante Farbe
1596959	1596958	1604583	1604586	Artikelnummer
142,-	183,-	183,-	183,-	Preis in Euro

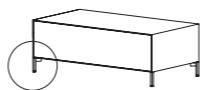
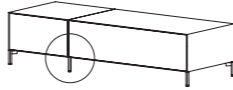
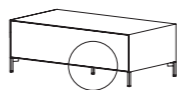
			Zubehör
Eckfuß (4er-Set)	Kombifuß (2er-Set)	Stützfuß (für B 120)	Höhe
13	13	13	Breite
1,5 x 1,5	1,5 x 1,5	1,5 x 1,5	Boxvariante Farbe
- coal	- coal	- coal	Artikelnummer
1577418	1577431	1577432	Preis in Euro
219,-	112,-	47,-	



NEX PUR REGAL

DETAILS
TYPEN
ZUBEHÖR

56
59
62

Dieses Regal ist fein und spannungsreich in seinem Linien-spiel. 19 Varianten in der Höhe 211,5 cm und der Tiefe 36 cm stehen Ihnen zum Kombinieren zur Verfügung. Wahlweise als komplett offenes Regalelement, als Regal mit Türen und Schubkästen oder mit durchgehender Tür. Das offene Element bieten wir zusätzlich in Tiefe 28 cm an, so dass es Ihnen möglich ist, interessante Tiefensprünge zu planen. Noch spannender wird das Möbel mit den Einsätzen, die es in drei Farben und für alle Fachgrößen gibt.





NEX PUR REGAL H 211,5 CM B 290 CM 7.029,00 EURO

NEX PUR REGAL





Denkbar einfach zu platzieren sind unsere Einsätze, mit denen Sie ein abwechslungsreiches Frontbild gestalten können. Erhältlich in drei Farben und für alle Fachgrößen.





Außen pur und innen mit vielen Fachböden: das geschlossene Element entzieht vieles dem Blick – Ordner, Spielsachen, Geschirr – auspacken, hinstellen, vollstellen.





1



2



3



4



5

1

Ausgestattet mit modernster Technologie – die Schubkästen öffnen sich auf Berührung und sind perfekt gearbeitet.

2

Hinter jeder Tür befindet sich ein höhenverstellbarer Fachboden.

3

Seitenwangen aus Stahl, Rückwand aus MDF – unsere farbigen Einsätze.

4

Das Verbindungselement ist „unsichtbar“ und sorgt für verlässliche Stabilität zwischen den Regalen.

5

Mit wenigen Handgriffen Unebenheiten ausgleichen – die höhenverstellbaren Füße.



01 NEX PUR REGAL
H 211,5 CM B 150 CM
3.649,00 EURO



02 NEX PUR REGAL
H 211,5 CM B 200 CM
5.123,00 EURO



03 NEX PUR REGAL
H 211,5 CM B 150 CM
3.958,00 EURO

NEX PUR REGAL TYPEN UND ZUBEHÖR

Das Nex Pur Regal kommt bereits vormontiert bei Ihnen an. Etwaige Bodenunebenheiten können Sie mit den Verstellfüßen an der Bodenplatte ausgleichen. Die Regalböden sind hingegen nicht verstellbar. Die Fronten sind auf Berührung hin zu öffnen. Ihre links vormontierten Anschlüsse sind drehbar, können also auch rechts angebracht werden. Entscheiden Sie sich für die Tür unten, steht Ihnen eine Ordnerhöhe zur Verfügung. 2 Ordnerhöhen sind es, wenn Sie die Tür in der höheren Position wählen. Die Fachböden hinter den Fronten sind verstellbar.

Offen	Offen	Tür unten	Tür oben	Schubkasten	Schrank links	Schrank rechts	B 30 H 211,5
28	36	36	36	36	36	36	Tiefe
37,5 / 25 26,8 25,1	37,5 / 25 26,8 33,1	37,5 / 25 26,8 33,1 / Tür 30,5	37,5 / 25 26,8 33,1 / Tür 30,5	37,5 / 25 26,8 / SK 22,7 33,1 / SK 27,4	2 x 101,3 26,2 30,7	2 x 101,3 26,2 30,7	IH IB IT
-	-	inkl. Fachboden	inkl. Fachboden	-	5 Fachb., 4 verstellbar	5 Fachb., 4 verstellbar	Zusatzinfo
1604588	1586193	1586199	1586196	1586202	1586367	1586368	Artikelnummer
899,-	947,-	1.070,-	1.070,-	1.269,-	968,-	968,-	Preis in Euro

Offen	Offen	Tür unten	Tür oben	Schubkasten	Schrank links	Schrank rechts	B 50 H 211,5
28	36	36	36	36	36	36	Tiefe
37,5 / 25 46,8 25,1	37,5 / 25 46,8 33,1	37,5 / 25 46,8 33,1 / Tür 30,5	37,5 / 25 46,8 33,1 / Tür 30,5	37,5 / 25 46,8 / SK 42,7 33,1 / SK 27,4	2 x 101,3 46,2 30,7	2 x 101,3 46,2 30,7	IH IB IT
-	-	inkl. Fachboden	inkl. Fachboden	-	5 Fachb., 4 verstellbar	5 Fachb., 4 verstellbar	Zusatzinfo
1604589	1586194	1586200	1586197	1586203	1586369	1586370	Artikelnummer
1.017,-	1.070,-	1.210,-	1.210,-	1.409,-	1.065,-	1.065,-	Preis in Euro

Offen	Offen	Tür unten	Tür oben	Schubkasten	B 70 H 211,5
28	36	36	36	36	Tiefe
37,5 / 25 28+38 25,1	37,5 / 25 28+38 33,1	37,5 / 25 28+38 33,1 / Tür 30,5	37,5 / 25 28+38 33,1 / Tür 30,5	37,5 / 25 28+38 / SK 62,7 33,1 / SK 27,4	IH IB IT
-	-	inkl. Fachboden	inkl. Fachboden	-	Zusatzinfo
1604590	1586195	1586201	1586198	1586204	Artikelnummer
1.285,-	1.355,-	1.479,-	1.479,-	1.678,-	Preis in Euro

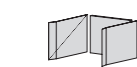

Einschub

25

28

Stahl pulverbesch.
Rückw. MDF lackiert1604594 / silk
1604591 / gold
1604597 / green

93,-

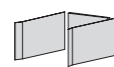

Einschub

25

36

Stahl pulverbesch.
Rückw. MDF lackiert1604612 / silk
1604609 / gold
1604615 / green

103,-

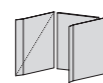

Einschub

37,5

28

Stahl pulverbesch.
Rückw. MDF lackiert1604603 / silk
1604600 / gold
1604606 / green

103,-

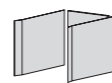

Einschub

37,5

36

Stahl pulverbesch.
Rückw. MDF lackiert1604621 / silk
1604618 / gold
1604624 / green

124,-



Fachboden Tür

-

36

MDF lackiert

1586257 / weiß

49,-



Fachboden Schrank

-

36

MDF lackiert

1586371 / weiß

49,-

B 30

Fachhöhe

Regaltiefe

Material

Artikelnummer / Farbe

Preis in Euro

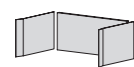

Einschub

25

28

Stahl pulverbesch.
Rückw. MDF lackiert1604595 / silk
1604592 / gold
1604598 / green

103,-

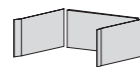

Einschub

25

36

Stahl pulverbesch.
Rückw. MDF lackiert1604613 / silk
1604610 / gold
1604616 / green

114,-

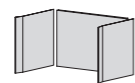

Einschub

37,5

28

Stahl pulverbesch.
Rückw. MDF lackiert1604604 / silk
1604601 / gold
1604607 / green

114,-

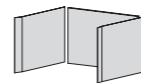

Einschub

37,5

36

Stahl pulverbesch.
Rückw. MDF lackiert1604622 / silk
1604619 / gold
1604625 / green

135,-



Fachboden Tür

-

36

MDF lackiert

1586258 / weiß

54,-



Fachboden Schrank

-

36

MDF lackiert

1586372 / weiß

54,-

B 50

Fachhöhe

Regaltiefe

Material

Artikelnummer / Farbe

Preis in Euro

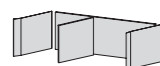

Einschub

25

28

Stahl pulverbesch.
Rückw. MDF lackiert1604596 / silk
1604593 / gold
1604599 / green

135,-

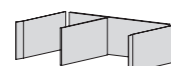

Einschub

25

36

Stahl pulverbesch.
Rückw. MDF lackiert1604614 / silk
1604611 / gold
1604617 / green

147,-

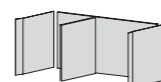

Einschub

37,5

28

Stahl pulverbesch.
Rückw. MDF lackiert1604605 / silk
1604602 / gold
1604608 / green

147,-

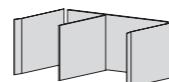

Einschub

37,5

36

Stahl pulverbesch.
Rückw. MDF lackiert1604623 / silk
1604620 / gold
1604626 / green

168,-



Fachboden Tür

-

36

MDF lackiert

1586259 / weiß

61,-

B 70

Fachhöhe

Regaltiefe

Material

Artikelnummer / Farbe

Preis in Euro



NEX PUR SCHRANK

DETAILS
TYPEN
ZUBEHÖR

72
73
75

Filigrane Außenseiten, feine Schattenfugen, viel Stauraum – das ist unser Kleiderschrank. Die filigranen, anthrazitfarbenen Leistengriffe sind aus Aluminium. Die kombinierbaren Elemente sind 234 cm hoch, 62,2 cm tief und 50 oder 100 cm breit. Für innen stehen Fachböden, Kleiderstangen und Innenschubkästen zur Auswahl.







Viel großzügiger Stauraum mit den nextypischen sehr feinen Außenseiten. So wird der Kleiderschrank zu einem besonders ästhetischen Objekt – im Ankleide- oder Schlafzimmer.



1



2



3

1

Innenschubkästen für optimale Stauraumnutzung. Sie können an jede beliebige Position befestigt werden.

2

Praktisches Element: Fachboden mit integrierter Kleiderstange.

3

Der filigrane Leisten-griff.

NEX PUR SCHRANK TYPEN UND ZUBEHÖR

Jedes Grundelement besteht aus einer Bodenplatte, zwei Außenseiten, der Rückwand, einer Tür mit Leistengriff und zwei Elementböden, jeweils unten und oben. Das Anbauelement folgt dem gleichen Aufbau, mit Ausnahme einer Außenseite, die durch eine Mittelseite ersetzt wird. Etwaige Bodenunebenheiten können Sie mit den Verstellfüßen an der Bodenplatte ausgleichen. Die Fachböden und die Innenschubkästen können in Abständen von 6,25 cm positioniert werden. Mehrere Innenschubkästen können übereinander eingebaut werden.

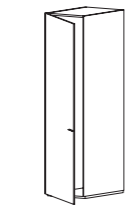

Grundelement

62,2
226,8
47,5
57,3
Leistengriff 90° / T 1,8 coal

1.018,-



Anbauelement

62,2
226,8
47,5
57,3
Leistengriff 90° / T 1,8 coal

690,-

B 50 H 234

Tiefe
IH
IB
IT
Griffinfos
Preis in Euro

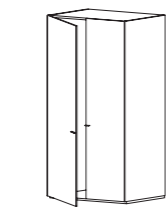

Grundelement

62,2
226,8
97,5
57,3
Leistengriff 90° / T 1,8 coal

1.332,-

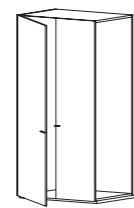

Anbauelement

62,2
226,8
97,5
57,3
Leistengriff 90° / T 1,8 coal

1.004,-

B 100 H 234

Tiefe
IH
IB
IT
Griffinfos
Preis in Euro



Fachboden-Set

2,2



Fachb. + Kleiderstange

2,2

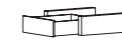

Innenschubkasten

-

IH 14,5
IB 36,9
IT 42,4

Abschlussboden

2,2

für Innenschub-
kasten

88,-

105,-

258,-

68,-

B 50

ST
Zusatzinfo
Preis in Euro



Fachboden-Set

2,2



Fachb. + Kleiderstange

2,2



Innenschubkasten

-

IH 14,5
IB 86,9
IT 42,4

Abschlussboden

2,2

für Innenschub-
kasten

113,-

120,-

289,-

82,-

B 100

ST
Zusatzinfo
Preis in Euro

Mehr Möglichkeiten bietet Ihnen unsere Möbellinie Nex. Die luxuriösen Systeme sind modulartig aufgebaut und ermöglichen Ihnen vielfältige Kombinationen, mit denen Sie auf jede Raumsituation eingehen können. Unterschiedliche Breiten, Tiefen und Höhen, viele Farben: matt oder Hochglanz, wertvolle Hölzer, durchgehende Abdeckplatten, verschiedene filigrane Fußlösungen: in Farbe oder Metall, frei im Raum stehend oder hängend. Nex – egal ob Box-, Sideboard-, Regal- oder Schranksystem – es eröffnet Ihnen eine Vielzahl an wunderschön komponierten Lösungen. Fordern Sie unseren Hauptkatalog unter www.piure.de an.



Bei den angegebenen Preisen in dieser Broschüre handelt es sich um eine unverbindliche Preisempfehlung in Euro inklusive 19% gesetzlicher Mehrwertsteuer ohne Anlieferung und Montage. Die Produkte in diesem Katalog entsprechen dem Stand der Drucklegung. Alle Farbwiedergaben können nur eine Orientierung vermitteln und sind keine Referenzmuster. Bei den angegebenen Maßen handelt es sich um Nennmaße und nicht um Produktionsmaße. Abweichungen von Maßdaten und Ausführungen im zumutbaren Rahmen bleiben vorbehalten. Produktionsbedingte Änderungen, die der Verbesserung der Qualität und des Designs dienen, bedürfen keiner Vorankündigung.

Piure GmbH
Von-der-Tann-Strasse 2a
80539 München
Germany
fon: +49 89 309066 0
fax: +49 89 309066 20
info@piure.de
www.piure.de

Nex Pur Preisliste 2018
Deutschland

© Piure / 2018

SAMSUNG SERIF TV

Wir danken für die freundliche Unterstützung.